

Fra
3g SAL/LKan
opgraderesFjernbetjen fra
hele verdenWiFi og
MODBUS

Selvrens

Havvand

1. BESKRIVELSE AF ENHEDEN

Vandbehandlingssystem og styring til svømmebassiner.

Vandbehandling: Saltvandelektrolyse producerer klor fra en base af saltvand med lav saltindhold.

Elektrolysecellen producerer natriumhypochlorit (flydende klor) fra 3g salt pr. liter. Kløren bekæmper og eliminerer bakterier, vira, patogene stoffer og oxiderer organisk materiale til stede i vandet. Den anvendte natriumhypochlorit omdannes til salt igen efter et par timer.



2. INSTALLATION

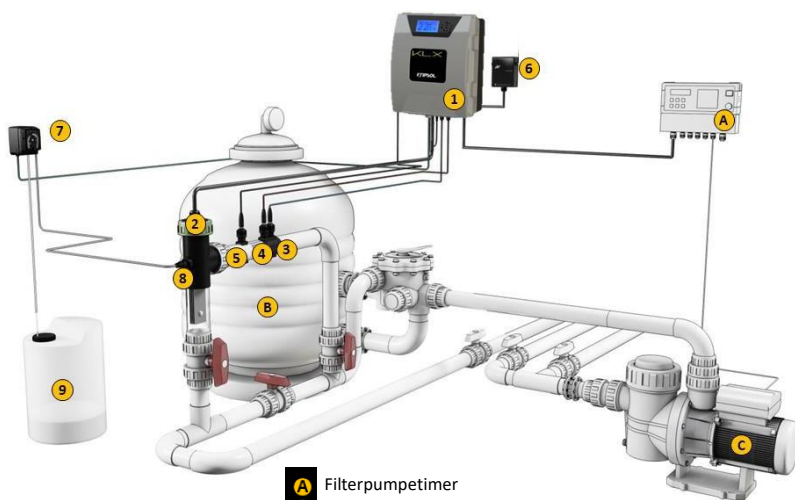

- A** Filterpumpetimer
- B** Filter
- C** Filterpumpe
- 1** KLX enhed
- 2** Elektrolysecelle (Altid lodret)
- 3** pH-elektrode (Ekstra udstyr)
- 4** Rx-elektrode (Ekstra udstyr)
- 5** Temperatursensor (Ekstra udstyr)
- 6** WiFi-modul (Ekstra udstyr)
- 7** Syrepumpe (Ekstra udstyr)
- 8** Syre doseringsnippel (Ekstra udstyr)
- 9** Saltsyrebeholder (Ekstra udstyr)

El. forbrug

Der skal monteres et HPFI relæ foran KLX-enheden. Hvis strømmen deles med andre apparater, bør du konsultere en tekniker for at få en korrekt installation.

Produkt	Maksimalt forbrug	Gr Cl ₂ /h
KLX 8	80 W	8
KLX 16	130 W	16
KLX 22	145 W	22
KLX 33	165 W	33
KLX 50	210 W	50

***Pumpe styring med ekstern timer**

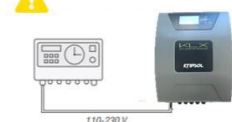

Filtreringstilstand:
"Manuel/Tændt"

***Pumpe styring med indvendig timer**



Filtreringstilstand:
Se afsnit - filtrering

2.1. SAMLING AF ENHED

2.1 Dele der medfølger til montage



Gummi-hængsel (x2)



Gummistopper til hængsel (x2)



Plug (x4)



Skrue (x4)

2.2 Åbn låget

2.3 Sæt de to hængsler igennem den ønskede side (afhængig af din installation)



2.4 Skru bunden fast til væggen med de 4 plugs og de 4 skruer.



2.5 Indsæt hængslerne i de to indhak i låget



2.6 Indsæt de to stoppere.



2.7 Luk låget med 4 skruer.

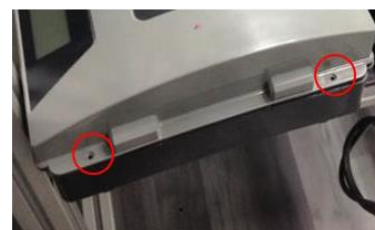

3. Elektriske tilslutninger

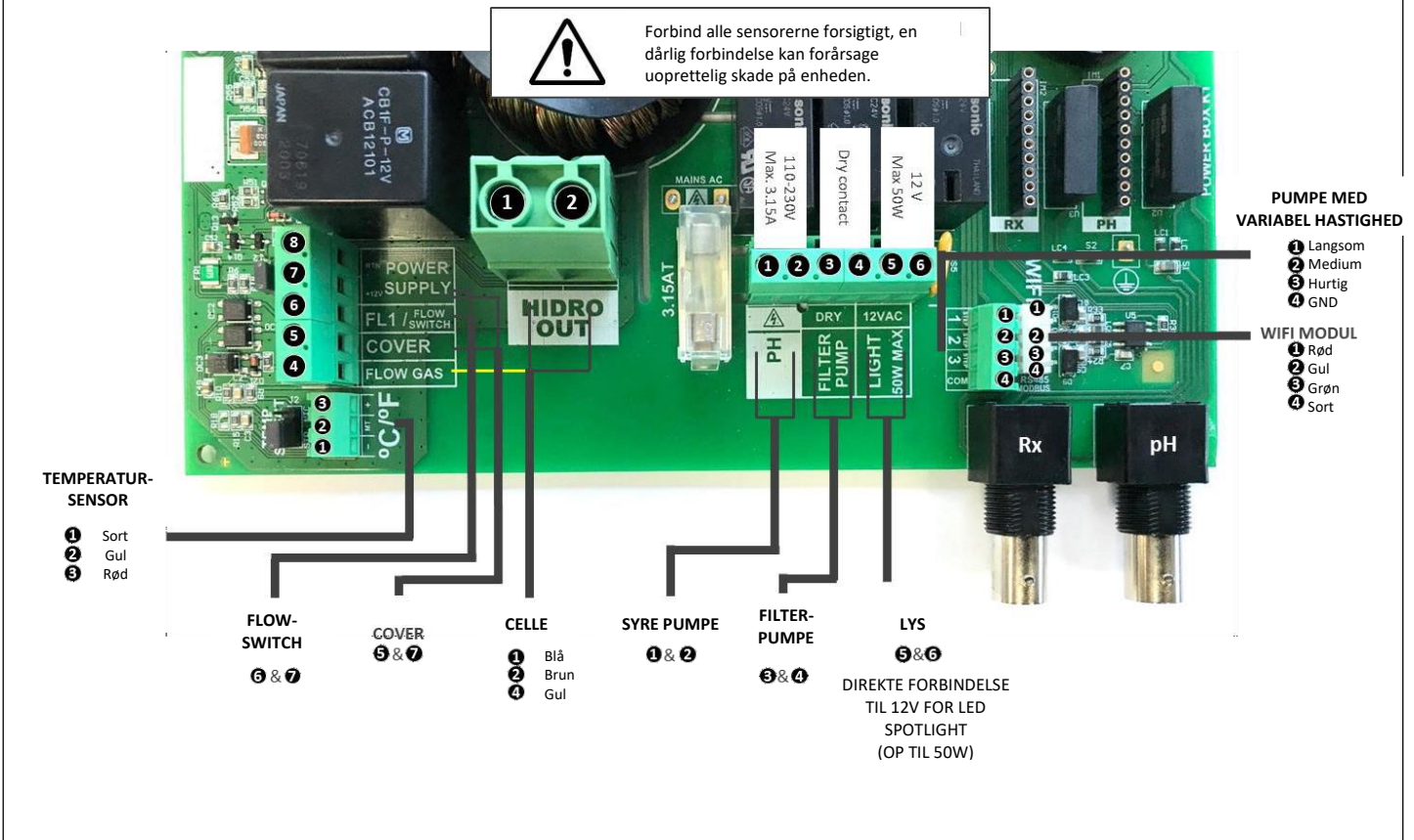

4. HOVEDSKÆRM

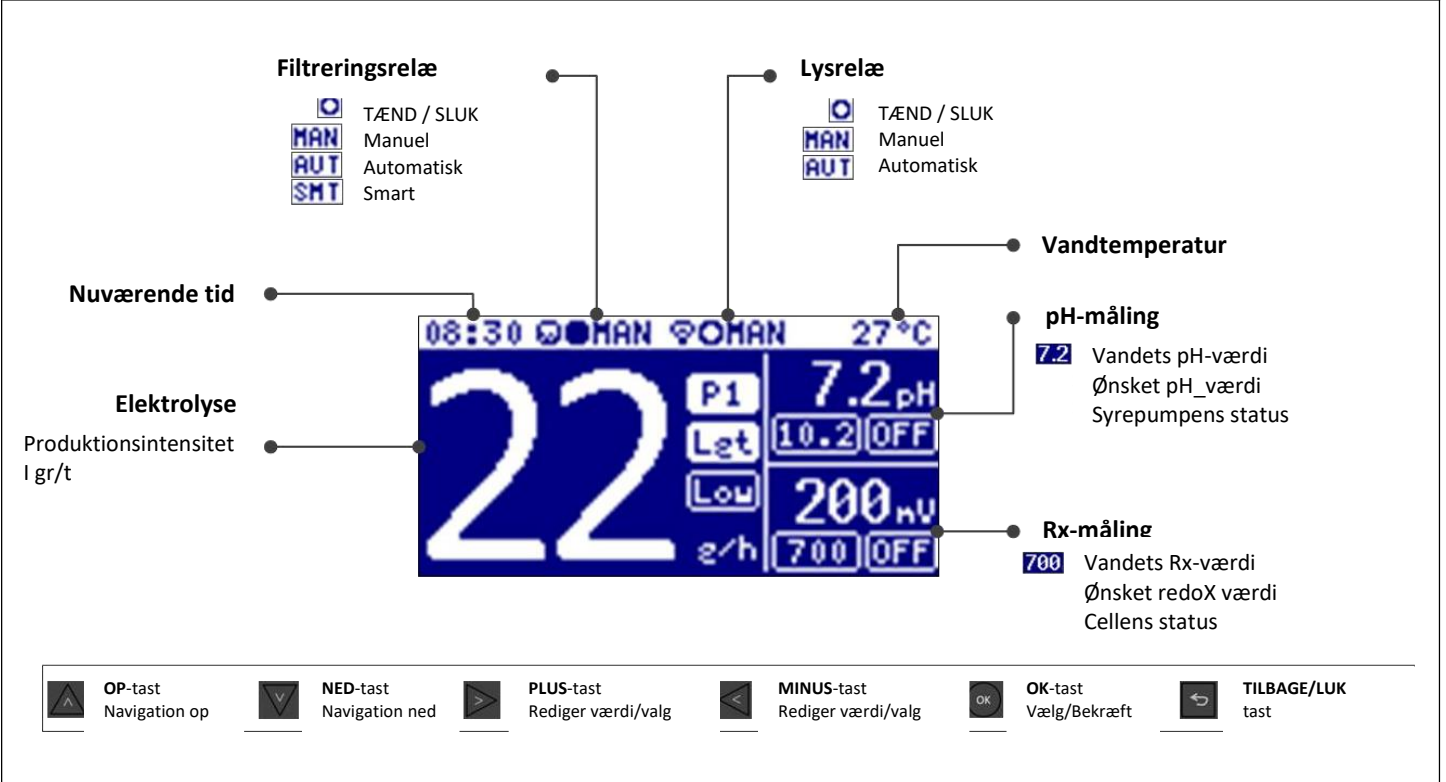

5. ELEKTROLYSE

Tilslutning



Celle

5.1 Electrolysis programming

5.2 Level: Ønsket klorproduktion (gr/t)

5.3 Boost: Filtrering i 24 timer ved maks intensitet. Vender automatisk tilbage til den programmerede filtreringstilstand. Rx-kontrol kan deaktiveres under boost-perioden.

5.4 Cover/ Pooloverdækning Reduceret klorproduktion til cover-aktivering. Se afsnit cover

6. MÅLINGER / Indstillinger

6.1 Målinger: Justering af indstillinger og Sensorere

6.2 Ønskede værdier:

6.3 Set points: Optimale værdier for hver af parametrene

Standardværdier:

- pH : 7.3 – 7.5
- Rx : 600 - 800

6.1. MÅLINGER – pH-kalibrering

Tilslutning



Måling og styring af vandets pH-værdi



6.4 Kalibrering af pH-elektrode: Anbefales månedligt i brugsæsonen

6.5 Kalibrering med buffer (bufferopløsninger pH7/pH10/neutral): Følg instruktionerne i 7 trin som vises på skærmen.

6.6 Eksempel første trin i kalibreringen med buffer. Fortsæt med de næste 7 trin.

6.7 Manuel kalibrering: Du kan kalibrere på 1 punkt (uden buffere) – det anbefales kun til, at justere små afvigelser i læsningerne

6.8 Uden at fjerne elektroden fra vandet, brug plus-/minus-knapperne til at justere læsningen så det passer til din referenceværdi (Fx photometer)

6.2. MÅLINGER – Rx-kalibrering

Rx-værdien viser os oxidations-/reduktionspotentialet og bruges til at bestemme klorværdien i vandet. Parametrene er minimum/maksimum tilladte Rx-værdi, før Cellen tændes/slukkes. Justering af den optimale redoX-værdi (ønskede værdi) er det sidste trin i system-opstarts proceduren. Følg disse trin for at finde den optimale redoX-værdi for din pool:

1. Start filteranlægget (saltet i poolen skal være opløst).
2. Der tilsættes klor til poolen, indtil der opnås en værdi på 1-1,5 ppm. pH-værdien skal være mellem 7,2 - 7,5.
3. Efter 30 min. testes den frie klorværdi i poolen (manuel testkit DPD1), hvis den frie klorværdi er mellem 0,8 - 1,0 ppm. Se på Rx-skærmen og husk denne værdi som ønsket værdi til tænd/sluk af Cellen
4. Kontroller dagen efter den frie klorværdi (manuel testkit DPD1) og redoX. Hæv/sænk den ønskede værdi om nødvendigt.
5. Husk at kontrollere Rx-værdien hver 2.-3. måned, eller hvis værdierne i vandet ændrer sig (pH/temperatur/ledningsevne).

Forbindelse



Måling og kontrol af Rx som tjek-værdi for den frie klor

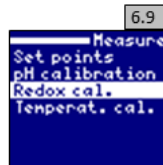

6.9 Kalibrering af Rx-elektrode: Det anbefales hver 2. måned i brugsæsonen

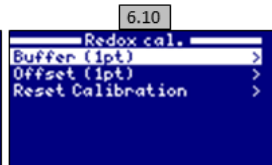

6.10 Kalibrering med buffer (bufferopløsning 265 mV): Følg instruktionerne i 4 trin som vises på skærmen



6.11 Eksempel første trin i kalibrering med buffer. Fortsæt med de næste 4 trin.

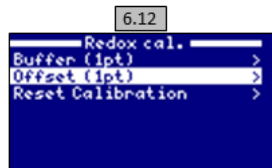

6.12 Manuel kalibrering: Du kan justere elektroden som 1 punkt (uden buffere) – anbefales kun til at justere små afvigelser i læsningerne

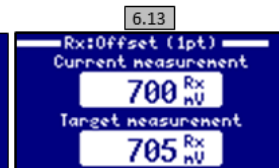

6.13 Uden at fjerne elektroden fra vandet, brug plus-/minus-knapperne til at justere læsningen så det passer til din referenceværdi (photometer eller andet udstyr)



6.3. MÅLINGER – Temperaturkalibrering

Tilslutning

Temperatursensoren er nødvendig for at aktivere smart filterings-mode

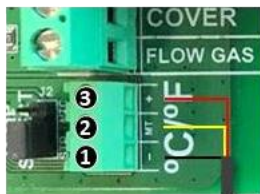

- 1 Sort
- 2 Gul
- 3 Rød

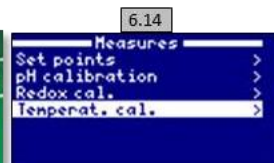

6.14 Temperaturkalibrering

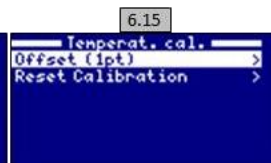

6.15 Manuel kalibrering: Du kan justere sensoren på 1 punkt

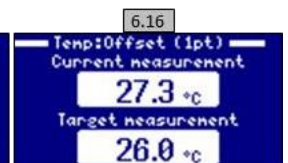

6.16 Brug plus/minus til at rette forskellen mellem sensorens målte værdi og den faktiske temperatur. Indstil den faktiske temperatur og tryk OK



7. FILTRERING – Manuel tilstand

Tilslutning



Tørløbs sikring

Opsætning og tilslutning af **Variabel hastighedspumpe**, se afsnit – Filtrering / Variabel hastighedspumpe.

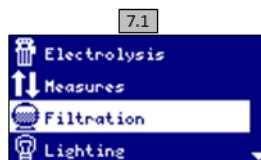

7.1 Filtrering:
Styring af filterpumpen. For at indstille filtreringen tryk OK. Tilstanden vælges i Mode-linjen med plus-/minustasterne.



7.2 Manuel:
Tænder/slukker manuelt filterpumpen. Ingen timer eller ekstra funktioner. Status-linjen indikerer, om filterpumpen er tændt. Se afsnit Filtrering nedenunder.



7.1. FILTRERING – Automatisk tilstand



7.3 Automatisk (eller med timer):

I denne tilstand, styres filtreringen af en timer, som kan tænde og slukke start og sluttidspunkt. Timeren virker dagligt i cyklusser på 24 timer. For at vælge Tænd/Sluk-tider (op til 3 mulige tider), vælg med op-/ned-tasterne i den timer-linje du ønsker at ændre i (1-3) Plus-/minus-tasterne åbner det valgte starttidsfelt. Vælg tidspunktet med plus-/minus-tasterne. Ryk med op-tasten til minut-feltet og vælg med plus-/minus-tasterne- Tryk OK for at bekræfte og retur/afslut for at annullere. For at fravælge timeren, se afsnittet Filtrering nedenunder.

7.2. FILTRERING – Smart-tilstand



7.4 Smart*: Denne tilstand bruger den automatiske eller tidsindstillede tilstand med dens 3 filtreringsintervaller, men justerer filtreringstiden i forhold til vandtemperaturen. Derfor vises 2 temperaturparametre: Makstemperaturen, som bruger filtreringstiderne fra tidsindstillingen. Minimumtemperaturen: Hvis temperaturen er under denne værdi, bliver filtreringstiden reduceret til 5 minutter, hvilket er den minimale tid. Mellem disse 2 temperaturer, stiger filtreringstiden lineært. Brug plus-/minustasterne til at indstille den ønskede minimum- og maksimumtemperatur.

Der er mulighed for at aktivere antifrys-tilstanden, hvor filtreringen starter, hvis temperaturen er under 2°C. For at indstille Tænd/sluk-tider (op til 3 mulige tider), følg instruktionerne for Automatisk tilstand.

Se afsnit Filterrensning nedenunder.

*Note: Smart-tilstanden er kun synlig hvis temperatursensoren eller varme er aktiveret i "installeringsmenuen"

7.3. FILTRERING - Returskylning

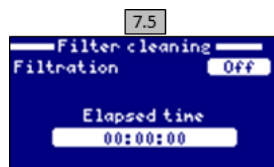

7.5 Returskylnings-tilstand (og bundsugning): Fra denne menu (tilgængelig fra alle filtreringstilstandene) kan der nemt laves en returskylning af sandfilteret. Når denne menu aktiveres fra en filtreringstilstand (Manuel, Automatisk, Smart), afbrydes Saltcellen.

Fortsæt som følger:

- SLUK filterpumpen med plus-/minustasterne
- Indstil multiportventilen til returskyl
- TÆND filterpumpen igen. Se returskylletiden på skærmen. Hold øje med, at der er foretaget tilstrækkelig og fuldstændig returskyl af dit filter
- Efter endt returskyl, SLUK filterpumpen igen og sæt multiportventilen tilbage til filtration. Eller fortsæt til rinse.
- Gør ligesom med returskyllet, men sæt denne gang multiportventilen i rinseposition.
- Når du forlader Filterrensningensmenuen, går systemet tilbage til samme tilstand som før.

8. BELYSNING

Tilslutning



Output: 12V
Max 50W

Direkte forbindelse til 12V for led-spotlight (op til 50W) Ikke behov for et elektrisk panel eller uafhængig omformer

8.1



8.1 Lys



8.2



8.2 Manuel tilstand TÆND/SLUK



8.3



8.3 Automatisk tilstand:
Slukker/tænder lys afhængig af timeren. Timeren kan indstilles med et interval: Dagligt; Hver 2. dag; Hver 3. dag; Hver 4. dag; Hver 5. dag; Ugentligt, Hver 2. uge; Hver 3. uge; Hver 4. uge.

8.4



8.4 LED light: Hvis du har installeret led-lys i din pool, kan du bruge denne menu til at bestemme lyset



8.5



8.5 Farvevalg: Fra denne menu kan du bestemme farven på lyset i din pool. Next Program indstiller farveskiftet manuelt, og Pulse length vælger den nødvendige frekvens til farveskift



Tilslut ikke:
Halogen-spotlight med forbrug over 50W

9. PH PUMPERELÆ

Tilslutning



110-230V
Max. 3.15A

Doserings pumpe til PH regulering:

- Pumpen starter op i forhold til indstillingsværdien indtastet i menuen Målinger – Indstillinger – syre pH.
- I standardmenuen, er maks doserings tiden 200 min. for at undgå over dosering.
- Den kan doseres syre eller flydende PH plus (kontakt venligst din forhandler).

10. KONFIGURATION



10.1 Systemindstillinger



10.2 Vælg sprog



10.3 Vælg dit foretrukne sprog



10.4 Dato og tidspunkt



10.5 Indstil dato og tidspunkt

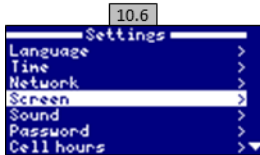

10.6 Skærmindstillinger



10.7 Vælg skærmyset (0-100%) og tænd/sluk-tid

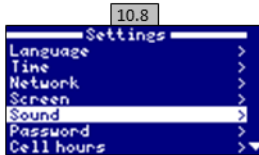

10.8 Lydindstillinger



10.9 Lyd: Programmer systemet til at udsende lyd for funktionerne: **Tastatur** (taster); **Notifikationer** (pop-up-beskejer); **Alarmer** (arbejdsalarm); **Filtrering** (Start på filtrering).



10.10 Indstil kodeord



10.11 Kodeord: Beskytter adgang til brugermenuen ved at aktivere et kodeord. For at taste dit kodeord, tryk på en kombination af 5 taster, så husker systemet det. Hvis du glemmer kodeordet, er der et master-kodeord. Spørg din installatør/forhandler.



10.12 Celletimer: Systemet husker de forskellige modulers driftstid



10.13 Systeminfo

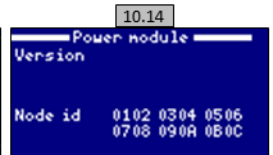

10.14 Systeminfo: Oplysninger om den tilgængelig software-version på TFT-skærmen og modulet. Det viser også ID-noden, som er nødvendig for oprettelse af WiFi-forbindelse.

10.1. WIFI-FORBINDELSE

Tilslutning

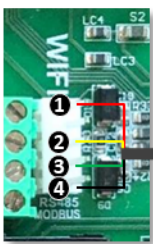

WiFi MODULE

- 1 Rød
- 2 Gul
- 3 Grøn
- 4 Sort



10.15 Internet: Så snart WiFi-modulet er forbundet, genstart din enhed. I Indstillinger dukker internet-muligheden op

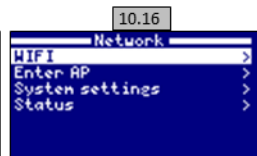

10.16 WiFi: Vælg WiFi for at søge efter tilgængelige netværk. Søgningen sker automatisk



10.17 Vælg det ønskede netværk. Indtast kodeordet i pop-up-tastaturet. Brug op-/ned-tasterne og venstre og højre med plus-/minus-tasterne. Tryk OK for at vælge et bogstav

Så snart WiFi-modulet er forbundet til netværket med begge lys TÆNDT, tast www.kripsolpool.com. Tilmeld dig og indtast al anmodet data. Enheds-ID kan findes på din enhed (Se afsnit 8. Systemindstillinger – skærme 8.13 & 8.14). Når processen er fuldstændt, har du fuld kontrol over din pool, du kan ændre parametre såsom indstillingsværdier eller filtreringstidspunkt.



10.18 Vælg AP: Skriv manuelt navn samt kodeord på det valgte netværk.

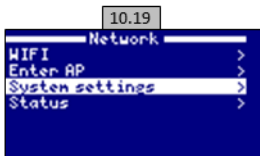

10.19 Konfiguration: For en mere detaljeret konfiguration, indtast denne menu eller kontakt din installør

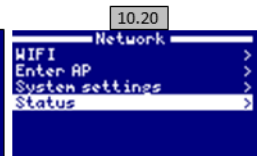

10.20 Status: Tjek status på din forbindelse

10.2. WIFI-INSTALLATION

10.21



10.21 Tag låg af WiFi-modulet

10.22



10.22

10.23



10.23 Afbryd forbindelsen til kablerne.

10.24

10.24 Put kablet gennem kabelforskrningen indefra og ud.

10.25

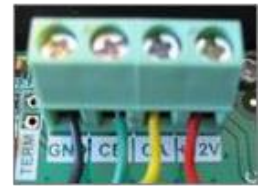

10.25 Forbind kabler til WiFi-modulet

11. Cover / Pooloverdækning

Tilslutning

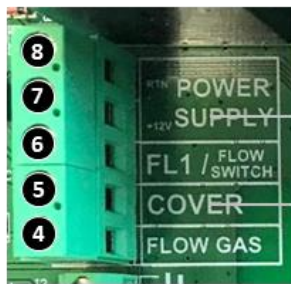

Cover: 5 & 7

11.1

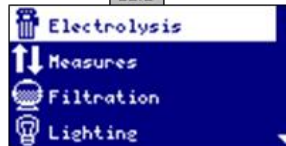

11.1 Overdækning: Forbindelse til automatisk pool overdækning / Cover



11.2



11.2 Når pool overdækningen / coveret er lukket, reduceres klorproduktionen i procent. Lukket overdækning er ikke nødvendig for at systemet fungerer 100%. Med dette parameter, reguleres den optimale mængde af klorproduktion



12. Tilslutning

Tilslutning

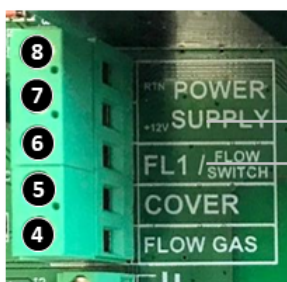

Flowswitch/Pressostat: 6 & 7

Mekanisk sikkerheds flowswitch/Pressostat. Stopper Saltcellen og doseringspumperne, hvis ikke der er vandgennemstrømning / Flow.

Det er muligt at tilføje en ekstern flowswitch til systemet. Tilslut som vist på billedet, og kontakt din installatør for aktivering. Titanium-cellen inkluderer en gas-sensor, du kan kombinere dem for bedre sikkerhed

13. VARIABEL HASTIGHEDSPUMPE

PUMPE MED VARIABEL HASTIGHED

- 1 Langsom
- 2 Medium
- 3 Hurtig
- 4 GND
- 5 STOP

Hvis man ønsker KLX skal kunne stoppe filterpumpen, monteres en ledning mellem klemme 3 og 4 som vist.

13.1

13.1 Variabel hastighedspumpe: For at installere en variabel hastighedspumpe skal du kontakte din installatør

13.2

13.2-13.4 Efter at pumpen er forbundet, kan du individuelt tildele hver filtreringsperiode en hastighed
F: Hurtig, M: Mellem og S: Langsom

13.3

13.4

13.5

13.5 Filterrensning: For at returskylle filteret med variabel hastighedspumpe, bør du bruge den højeste hastighed

14. DESCRIPTION OF MESSAGES ALARMS

P1/P2	Celle polaritet. Cellen skifter automatisk polaritet for at rengøre sig.
Lgt	Lys tændt.
Cov	Cover indikerer om termotæppet er rullet af eller på. Når tæppet er på reduceres klorproduktionen i forhold til indstillingen i Electrolysis menuen.
F1	Flowfejl. For lidt vandflow i anlæg.
Low	Klorproduktionen når ikke det ønskede Setpunkt. Evt. årsager: <ul style="list-style-type: none"> - For lidt salt i vandet - Cellen kalket til - Cellen er defekt (tjek Timetælleren) - Vandtemperatur for lav
AL3	Max. doseringstid er opnået for Syre dosering. Tjek PH målingen, Kalibreringen og tjek om Syrebeholderen er tom. Tryk "returpil" for at nulstille alarmen.