

Brugsanvisning til Central Control



Central kontrol

1. Produktoversigt



Hovedenhed X1



485-kabel X1



Belysningskabel X1

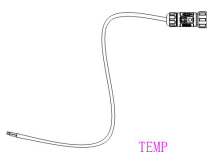

Temperaturfølerkabel X1

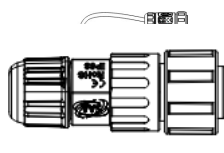

Kabel til pooloverdækning X1 Relæstik X4

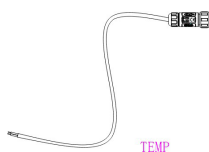

Vandstandskabel X1



Varmepumpe 485-kabel X1

Advarsel:

Hovedpanelet er lavet af glas, og der er en vis risiko for beskadigelse under installation og transport. Transporten skal pakkes godt ind, og ved installation skal udstyret håndteres og placeres forsigtigt for at undgå, at det falder ned!

2. Bemærkninger til udstyrets kabinet

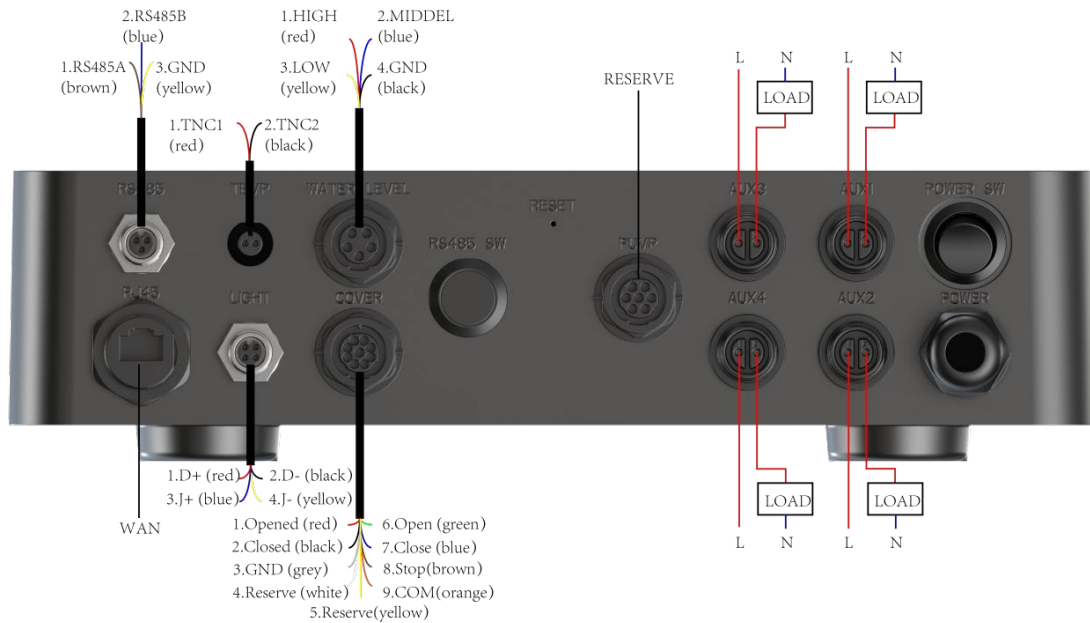

PS: Når der trykkes på 485-knappen, kan enheden styres via den centrale styreenheds 485-linje.

3. Skærbillede



Blåt lys lyser konstant – systemet starter op; rødt lys blinker – udstyrsfejl; hvidt lys lyser konstant – alt er normalt



* Rødt blinkende lys – der er ingen forbindelse til Wi-Fi; hvidt blinkende lys – Wi-Fi-distributionsstatus; hvidt lys tændt – der er forbindelse til Wi-Fi

* Tryk og hold ikonet nede i 5 sekunder, ikonet blinker hvidt, enheden går i netværkstilstand

4. Produktparametre

Produktparametre		
Indgangsspænding	AC90V -AC240V	
Indgangsspænding Frekvens	50 Hz/60 Hz	
RS485 Styrbare enheder	Varmepumper, pumper, saltdispensere, sandudløbshoved, surfere	Kun Fairland- udstyr
DMX512 styrede enheder	Belysning (enkodere med DMX512-protokol)	
Tilslutnings- muligheder	Varmepumpe, vandpumpe, saltdispenser, sandtankhoved, lys, pooloverdækning, fire tilpassede relæer i standby	
Relæer kan styre enheder	Fire relæer (vandinstallationer, pumper og andre enheder, der kun kan)	(kun ON/OFF- styring)
Relæ Maks. Strøm Spænding	Maks. 6 A/230 V	
Kommunikation metode	WIFI+TCP (kablet)	
OTA-opgradering	Understøtter	
Driftstemperatur Temperatur	-10 °C~50 °C	
Vandtæt klassificering	IP65	
Installation Miljø	Indendørs og udendørs væg montering	

Udstyrsstørrelse (MM)	400*300*80	
Emballagestørrelse (mm)	396*396*140	
Netto/Brutto Vægt (kg)	3,5/4,5	

II. Installationsvejledning

1. Installation af udstyr

Sæt to skruer i væggen. Sæt to M6-skruer i væggen med en afstand på 170 mm. Hæng derefter udstyret op (med to skruer)

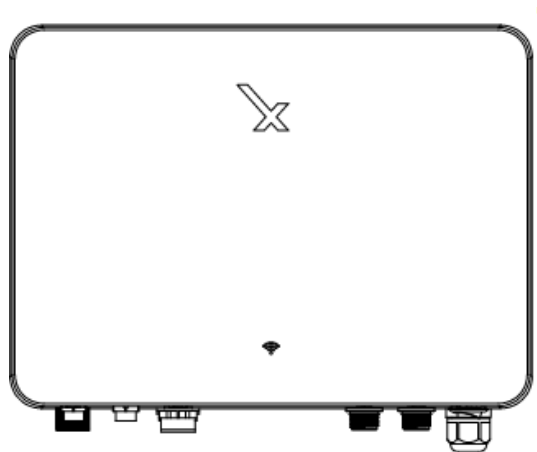

2. Kabelføring til udstyret (generelt diagram)

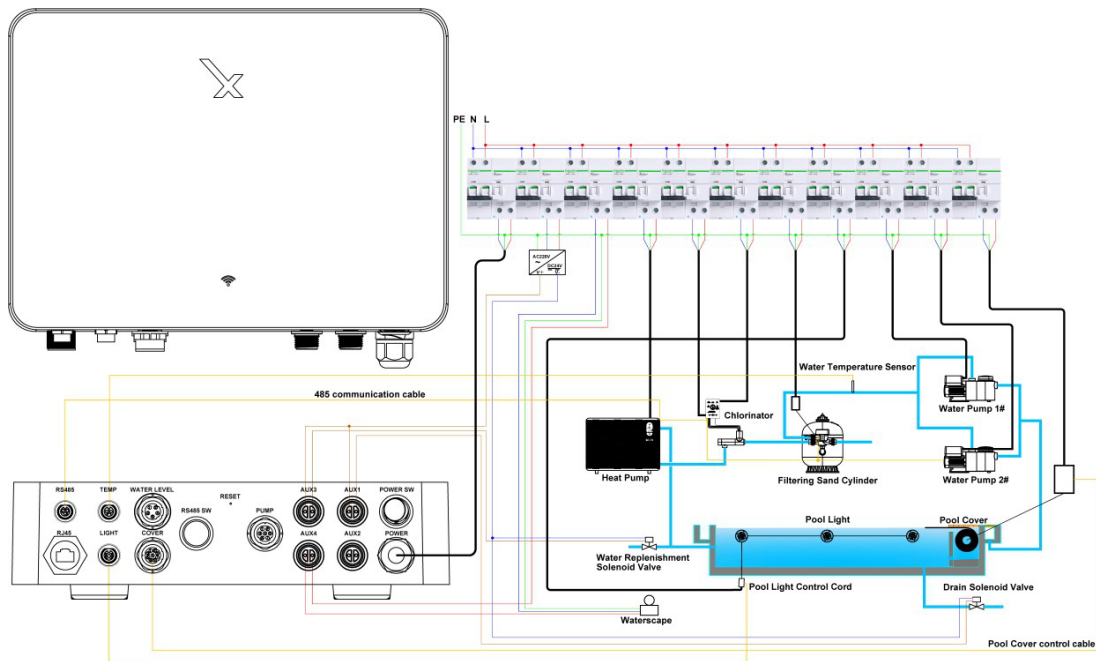

2.1 Ledningsdiagram for varmepumpe

Understøtter 485-styring af varmepumpeudstyr – modeloversigt

Mærke	Fairland	Aquark
Modelnummer	Alle modeller solgt efter 2024	Alle modeller solgt efter 2024

① Varmepumpens strømkabel er tilsluttet den nederste ende af luftkontakten, og RS485-forbindelseskablet fra varmepumpens hovedkort er tilsluttet 485-stikket på den centrale (brun-A; grøn-B; gul-jord) (som vist på figuren nedenfor).

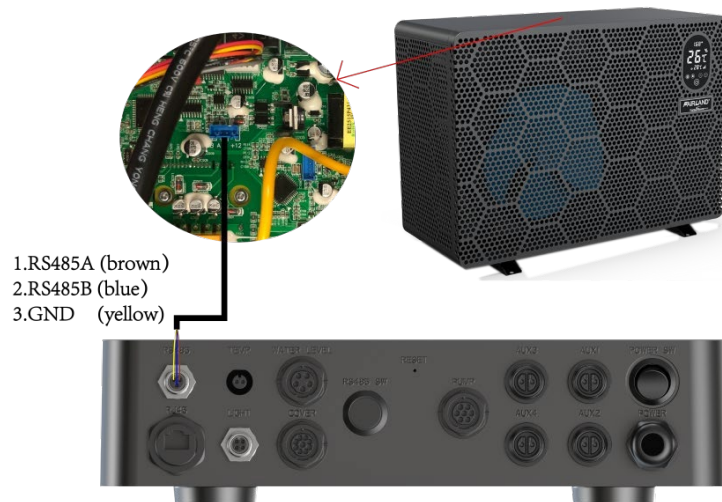

② Varmepumpens strømkabel skal tilsluttes den nederste ende af luftsikringen, og varmepumpens 56-polede tilslutningskabel skal tilsluttes den centrale kontrol under AUX1 ~ AUX4 (i app-konfigurationen skal du vælge tilslutningen til AUX). Som vist på figuren nedenfor

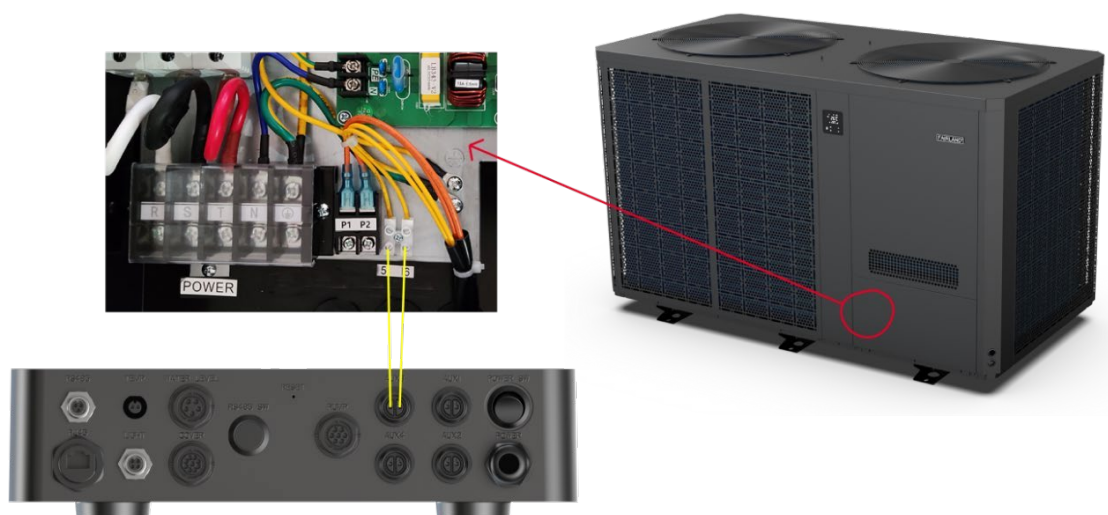

2.2 Ledningsdiagram for vandpumpe

Liste over udstyr til 485-styret pumpe

Mærke	Serie	Model
Aquargem	InverPro	IP20
		IP25
		IP30
		IP40
	InverHero	IH20
		IH40
		IH08

	InverWarrior	IH12
		IH15
		IW20
		IW25
		IW30
		IW40
	InverEco	DE14
		DE18
		DE22
		DE27
	IM20	IM20
	IM25	IM25
	IM30	IM30

Vandpumpens strømkabel tilsluttes den nederste ende af luftkontakten, og RS485-tilslutningskablet tilsluttes 485-grænsefladen (brun-A; grøn-B; gul-jord) under den centrale styring (som vist på nedenstående figur)

- 1.RS485A (brown)
- 2.RS485B (blue)
- 3.GND (yellow)

- 1.RS485A (green)
- 2.RS485B (brown)
- 3.GND (yellow)



2.3 Ledningsdiagram for saltmaskine

Liste over saltmaskineudstyr, der understøtter 485-styring

Mærke	Serie	Model	
Aquark	Mr.light	Premium	
		Medium	
	Mr.Pure	Mr.Pure	
		Mr.Pure Premium	
		Basic	
	InverClear	Basic InverClear	Medium
			/
		Grundlæggende	

Strømkablet fra saltmaskinen til den nedre ende af luftkontakten, RS485-forbindelseskablet til 485

grænsefladen under den centrale styring (brun-A; grøn-B; gul-jord) (som vist på figuren nedenfor)

- 1.RS485A (brown)
- 2.RS485B (blue)
- 3.GND (yellow)

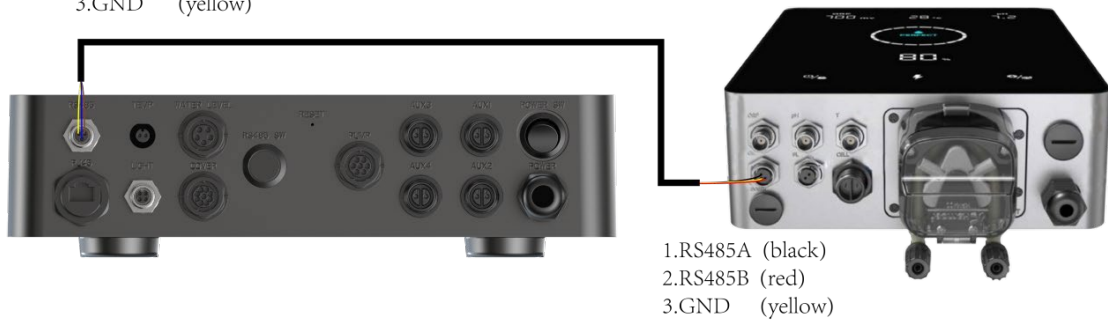

2.4 Ledningsdiagram for sandcylinderhoved

Liste over udstyr til slibetankens låg, der understøtter 485-styring

Mærke	Serie	Model
aquargem	iwash	24T

Sandcylinderhovedets strømkabel til den nedre ende af luftkontakten, RS485-tilslutningskabel til 485-stikket under centralkontrollen (brun-A; grøn-B; gul-jord) (som vist nedenfor)

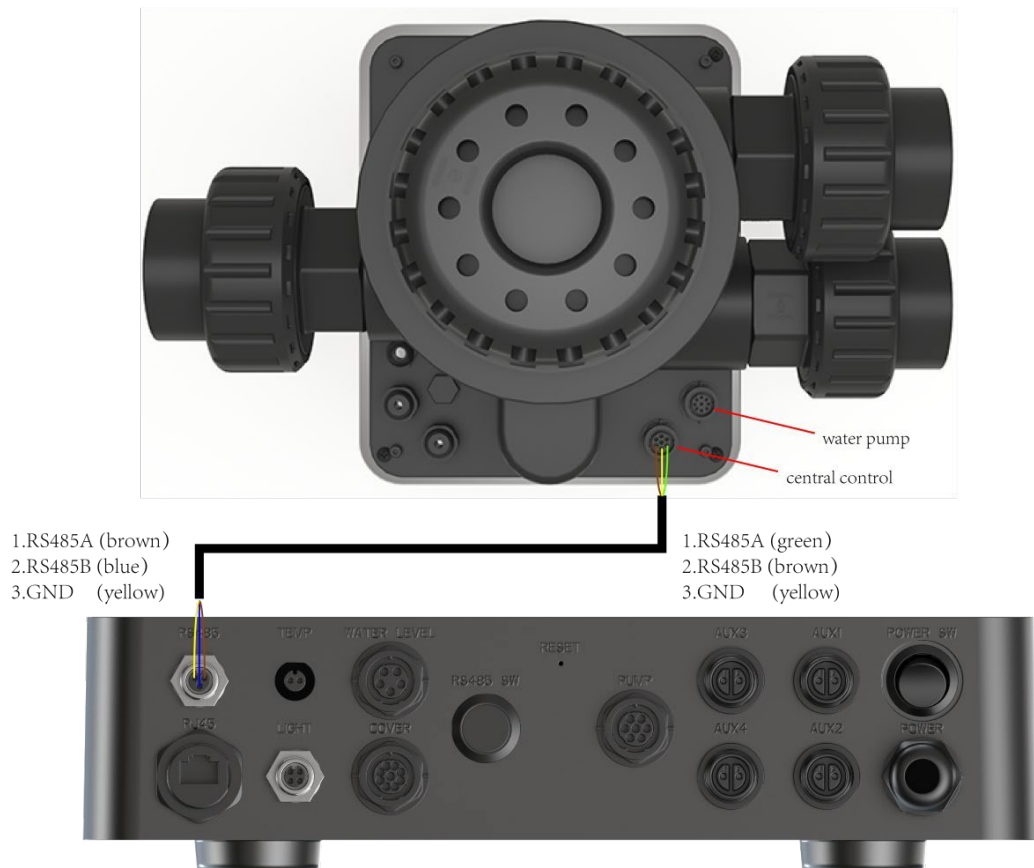

PS: Efter tilslutning af 485-kablet skal parameter 9 (485-modbus-tilstand) på sandfilterhovedet skiftes til central kontroltilstand (parameter = 1).

2.6 Belysningsledninger

① Lys med DMX512-styringsprotokol: lystransformatorens strømledning til luftkontakten nedenfor (man skal medbringe sin egen transformer), DMX512-styringsledning til lysstyringsgrænsefladen i centerkontrol (rød – D+, sort – D-) (som vist på nedenstående figur)

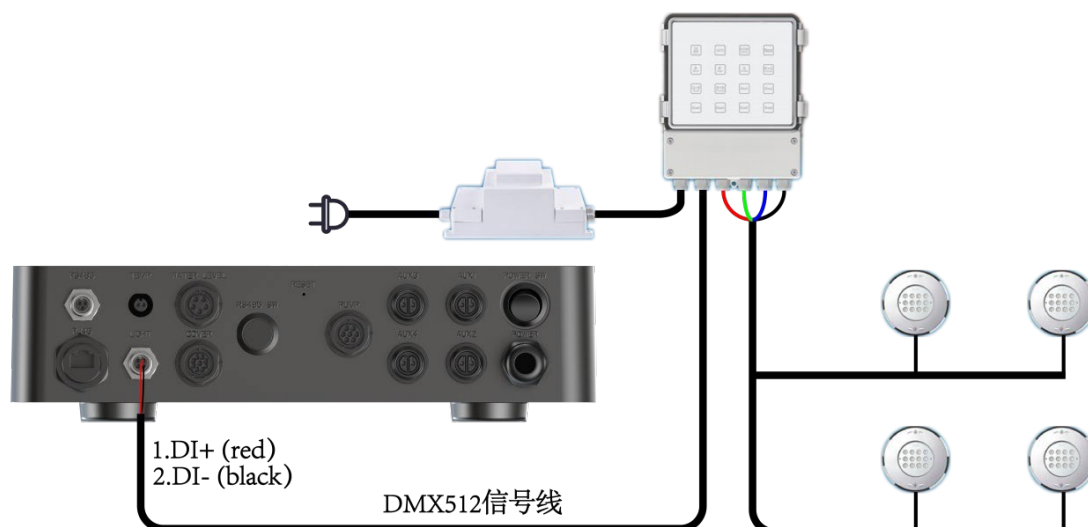

② lysstyring: lysets transformerstrømkabel tilsluttes under luftswitchen (du skal medbringe din egen transformer), strømindgangen ACL tilsluttes den blå J3+ på LIGHT-grænsefladen på den centrale styring, og derefter tilsluttes den gule J3- til ACL på strømadapteren (vælg ON/OFF-styring i APP-konfigurationen) (som vist i nedenstående figur)

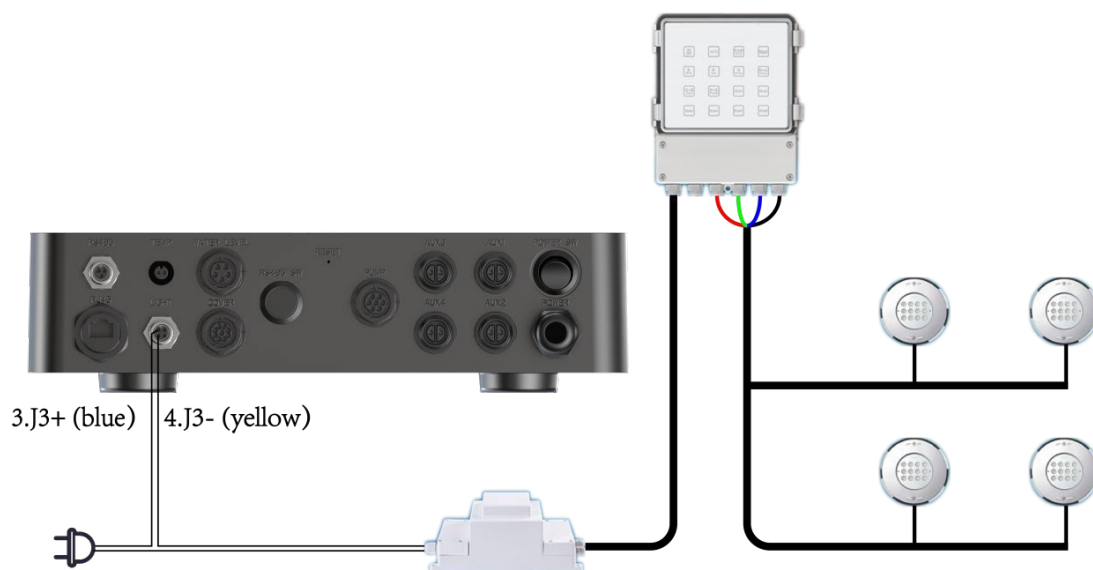

2.7 Ledningsdiagram for pooloverdækning

Strømledningen fra kontrolboksen til pooloverdækningen tilsluttes den nedre ende af luftkontakten, og kontrolkablet samt signalindgangskablet tilsluttes pooloverdækningsgrænsefladen i den nedre ende af den centrale kontrol.

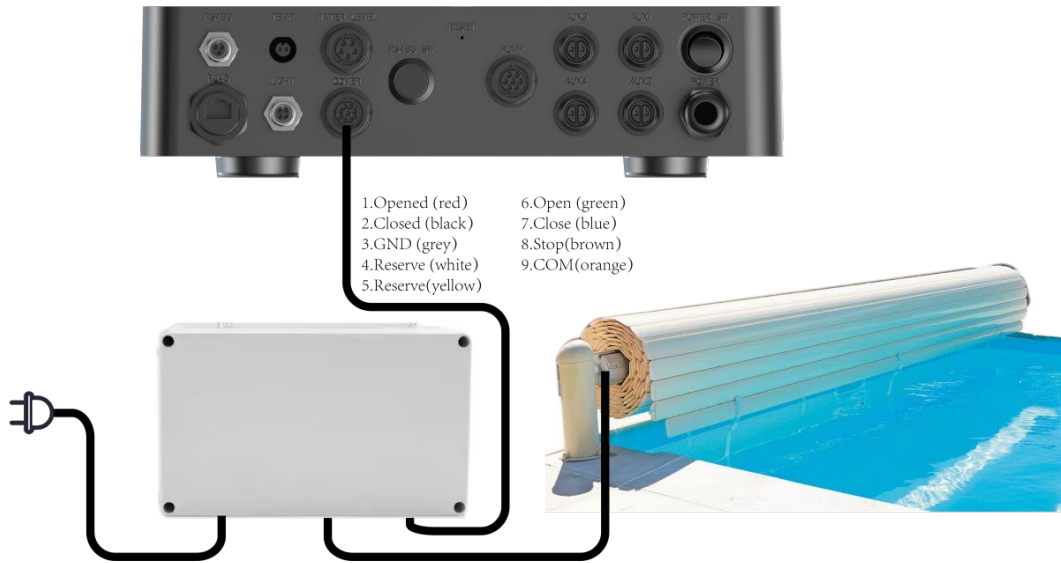

For eksempel: Ledningsdiagrammet for EVA-pooloverdækningen vises.

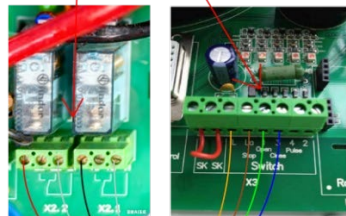

- 1.Opened (red)
2.Closed (black)
3.GND (grey)
4.Reserve (white)
5.Reserve(yellow)
- 6.Open (green)
7.Close (blue)
8.Stop(brown)
9.COM(orange)

2.8 Ledningsdiagram for vandstand i swimmingpool (næste version) (vandstanden kræver ændring af diagrammet)

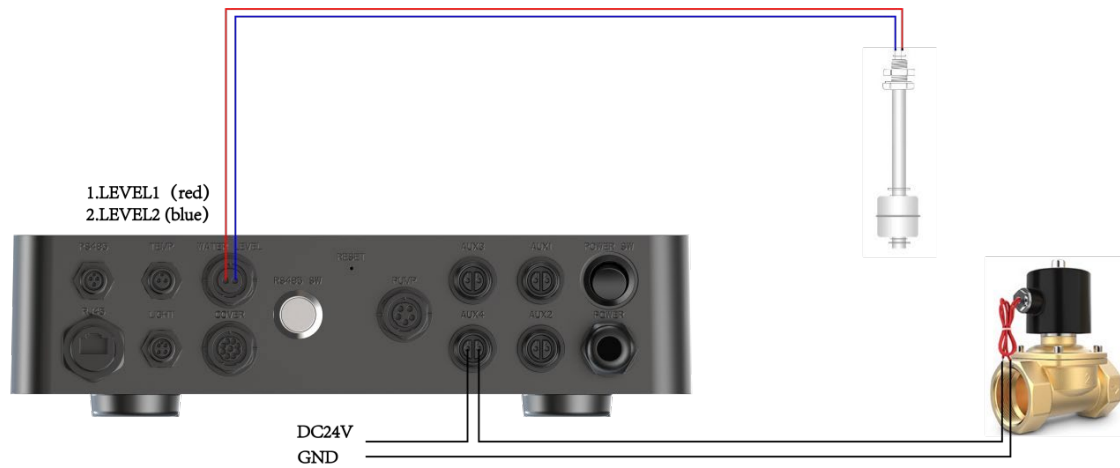

2.9 Ledningsdiagram for pumpe

reserveret

2.10 Ledningsdiagram for AUX1~AUX4

AUX1~AUX4 fire relæer er passive relæer, der skal tilsluttes med den positive pol til den ene ende af relæet, og den anden ende skal derefter ud af enhedens positive pol. Den maksimale spænding og strøm er 220V/6A, (som vist nedenfor)

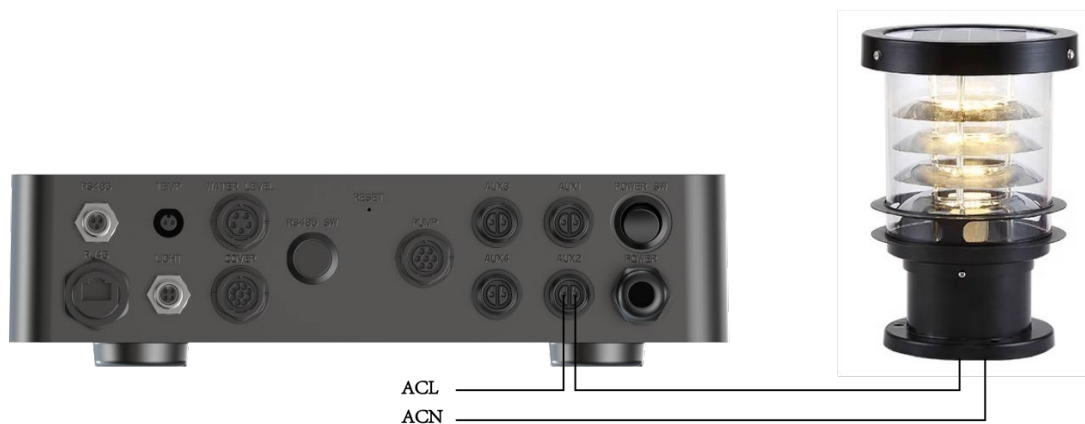

2.11 iGarden-appens betjeningsvejledning

● Før du tager iGarden-appen i brug

- ① Sørg for, at det relevante udstyr (automatiseringscentral, varmepumpe, pumpe, saltdispenser, sandbeholderhoved, lys, pooloverdækning, svømmejet) allerede er monteret.
- ② Tænd for enhederne.
- ③ Download og installer iGarden-appen.
 - A. Download appen direkte fra Apple Store eller Google Play Store.
 - B. Download appen direkte via nedenstående QR-kode.



- ④ Efter download af iGarden-appen skal brugeren registrere sig og logge ind på systemet.

English 🌐

iGarden

Belgium 🌐

Email / Phone

Password

Remember password

I read and agree User agreement And Privacy agreement

Lag In

[Register now](#) | [Forgot password?](#)

● iGarden-appen tilføjer Automation Central Control-enheden

Efter at have logget ind på appen kan brugeren tilføje Automation Central Control-enheden via Bluetooth eller et lokalt netværk.

- ① Tilføj en enhed via Bluetooth
 - A. Tænd for enheden, og tryk derefter på ikonet »📶« i 5 sekunder. Det hvide lys vil blinke, og enheden går over i netværkstilstand.
 - B. Klik på "Tilføj enhed" eller "+" (i øverste højre hjørne). Aktivér Bluetooth for at søge efter enheder i nærheden, vælg den enhed, der skal tilføjes, og gå derefter ind i netværksstatus. Når der er oprettet forbindelse, vises ikonet for den tilsluttede Automation Central Control-enhed på startside.

*Se billederne nedenfor som reference.

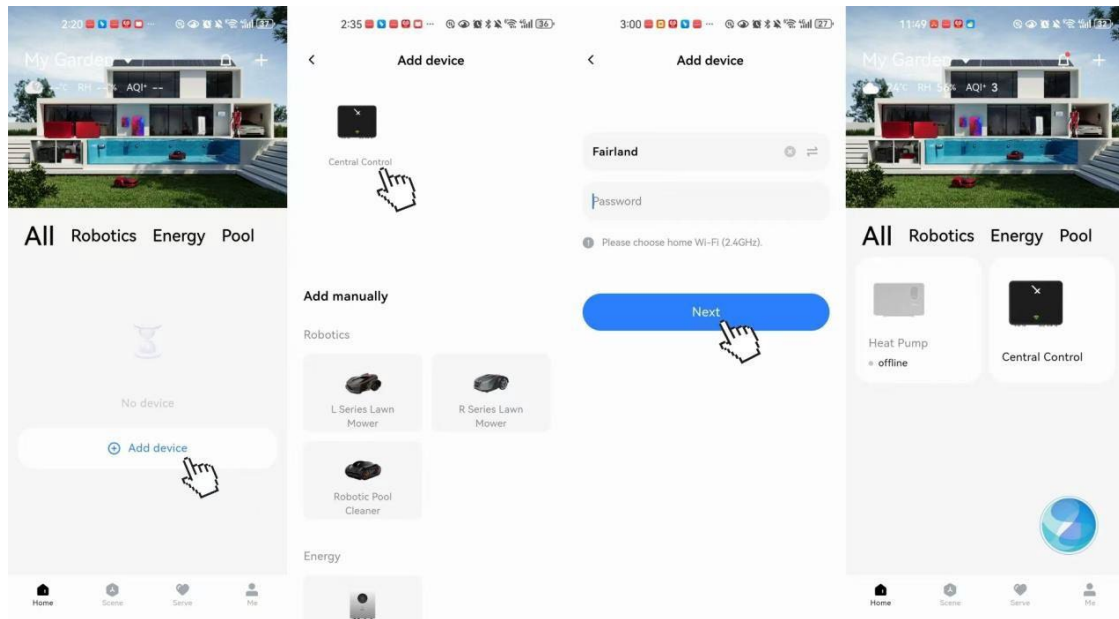

② Tilføj enheden via det lokale netværk

A. Tænd for enheden, og sæt netværkskablet i. Tryk derefter på ikonet »  « i 5 sekunder, indtil det hvide lys blinker, og enheden går i netværkstilstand.

*Sørg for, at telefonen og enheden er på det samme LAN

B. Klik på "Tilføj enhed" eller "+" (i øverste højre hjørne) på appens startside, hvorefter systemet viser "Tilføj manuelt". Vælg "Smart Central Control" for at tilføje, og gå ind i netværksstatus; Når forbindelsen er oprettet, vises ikonet for den tilsluttede enhed på startside.

*Se billederne nedenfor som reference.

Appens startside → Tilføj manuelt → Tilføj enheden → Brugsanvisning til maskinen → Enheden går ind i netværksstatus

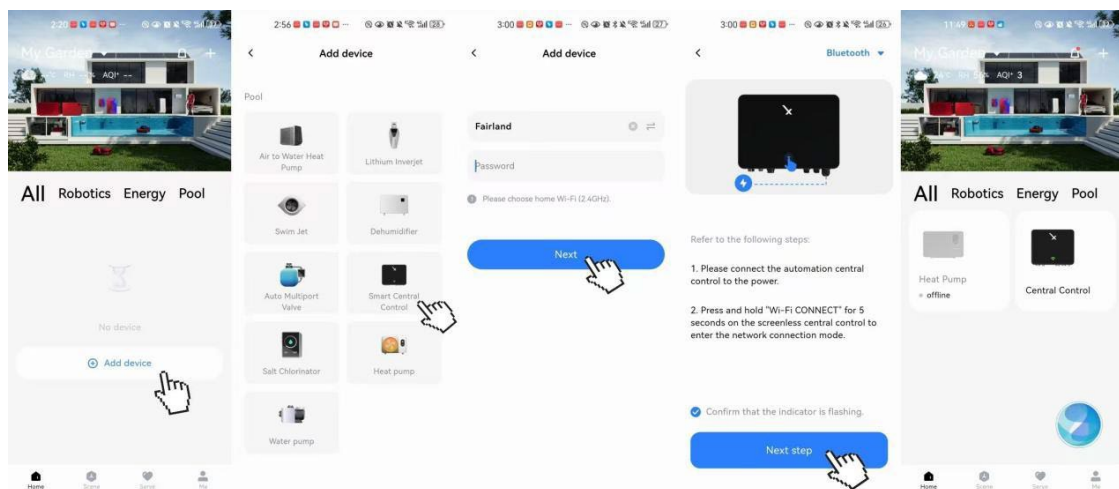

● Tilføj enheder til Automation Central Control

Når Automation Central Control-enheden er tilsluttet, kan brugeren klikke på ikonet for den tilsluttede enhed på appens startside for at åbne administrationsiden for den tilsluttede enhed. Klik derefter på "Tilføj enhed" for at tilføje den relevante enhed (varmepumpe, pumpe, saltdispenser, sandbeholderhoved, lys, pooloverdækning, svømmejet).

På siden »Tilføj enhed« findes der en række spørgsmål, der skal sikre, at brugeren har installeret de relevante enheder. Afhængigt af situationen skal du vælge »Ja«, hvis de relevante enheder er installeret,

udfyld derefter oplysningerne om de relevante enheder, og gem dem.

Når du har udfyldt oplysninger om alle enhederne, skal du klikke på "Næste" og derefter på "Færdig".

Når disse enheder er tilsluttet, kan brugeren se deres oplysninger i appen og administrere dem.

*Se billederne nedenfor som reference.

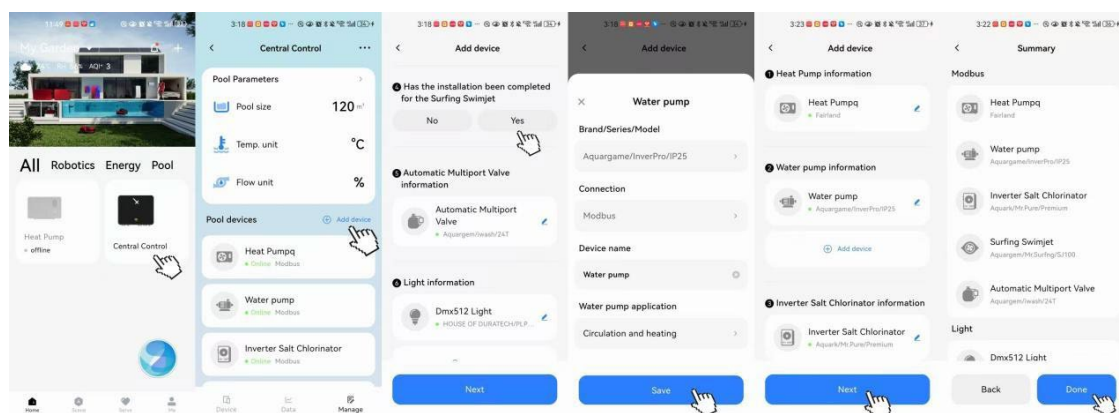

*Bemærkning:

Enhedsnavn	Enhedsnavn i appen
Varmepumpe	Varmepumpe
Pumpe	Vandpumpe
Saltdispenser	Inverter-saltklorinator
Sandbeholderhoved	Automatisk multiportventil
Surfere	Surfing Swimjet
Belysning	Lys
Pooloverdækning	Pooloverdækning

① Varmepumpe

1. Understøtter ikke kun Fairland/Aquark-varmeværker, men også varmeværker fra andre mærker.
2. Understøtter kun Modbus-forbindelse.
3. Konfigurer varmpumpetypen ud fra dens funktioner: Kun varme, Varme & køling, og om den understøtter Turbo-funktionen.
4. Sørg for, at RS-485-adressen er korrekt; hvis ikke, vil enheden ikke kunne kommunikere normalt.
5. Bemærk, at standard RS-485-adressen for varmpumpen er 1.

*Se billederne nedenfor som reference.

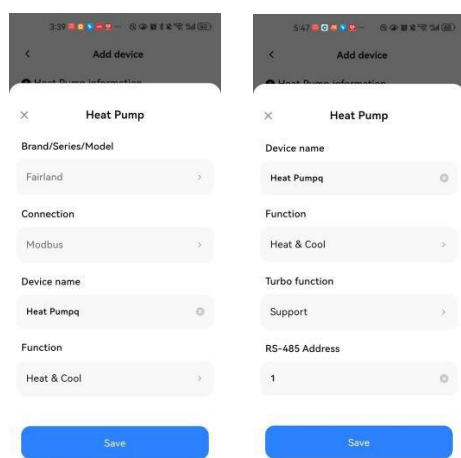

② Vandpumper

1. Understøtter Modbus/DI/relæ-tilslutninger.
2. Brugeren konfigurerer pumpefunktionen ud fra behovene
 - Cirkulation og opvarmning: Vandet i poolen cirkulerer og opvarmes.
 - Kun opvarmning: Vandet i poolen opvarmes.
 - Kun cirkulation: Varmepumpen fungerer ikke, og vandet i poolen cirkulerer kun gennem filteret.
3. Hvis der er mere end én pumpe, skal du klikke på "Tilføj enhed" for at tilføje alle pumpeenheder.
6. Bemærk, at standard RS-485-adressen for vandpumpen er 170.

*Se billederne nedenfor som reference.

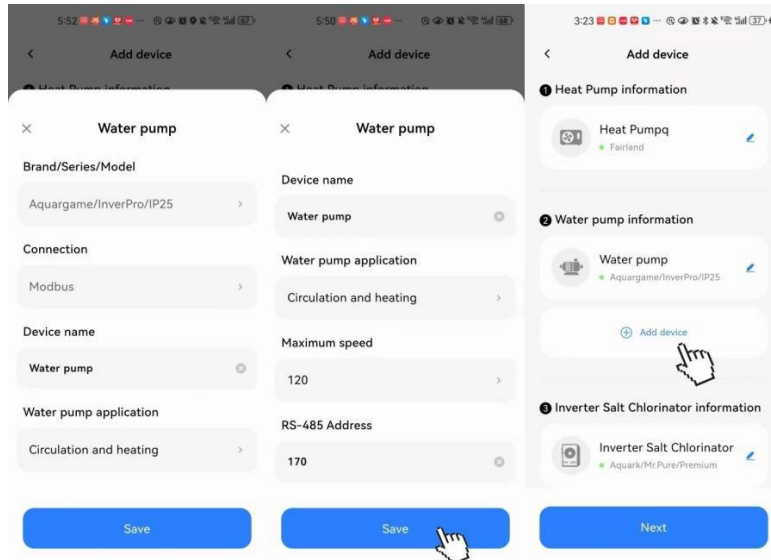

③ Inverter-saltklorinator / Automatisk multiportventil / Surfing Swimjet

1. Understøtter kun Modbus-forbindelse
 2. Sørg for, at RS-485-adressen er korrekt; hvis ikke, vil enheden ikke kunne kommunikere normalt.
- Bemærk, at standard RS-485-adresserne er som følger: Inverter-saltklorinator er 8, automatisk multiportventil er 10 og Surfing Swimjet er 21.

*Se billederne nedenfor som reference.

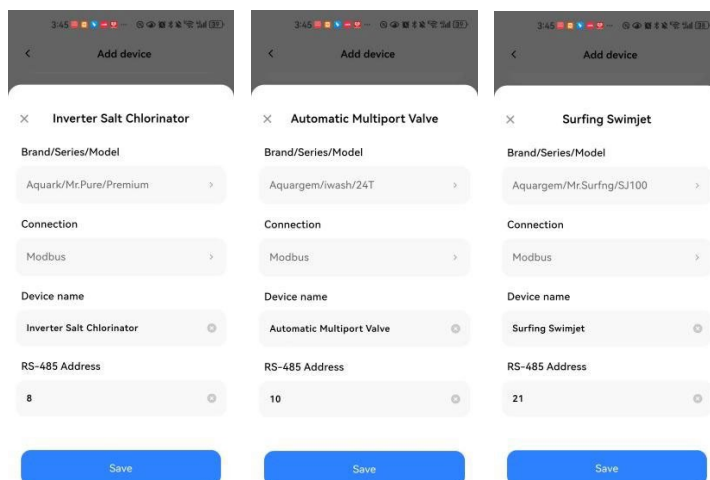

④ Belysning

Understøtter kun DMX512-forbindelse.

*Se billederne nedenfor som reference.

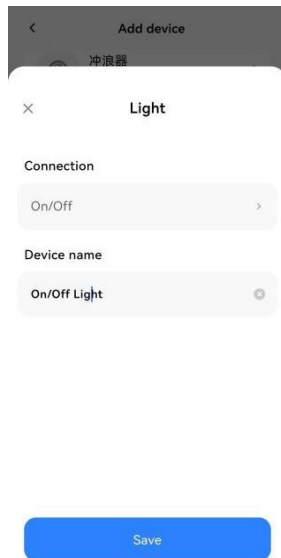

The screenshot shows the 'Add device' interface for a 'Light' device. At the top, there is a back arrow and the text 'Add device'. Below that, the device name '冲浪器' is visible. The main form has a title 'Light' with a close button (X). Under the 'Connection' section, there is a dropdown menu set to 'On/Off'. Under the 'Device name' section, there is a dropdown menu set to 'On/Off Light'. At the bottom, there is a blue 'Save' button.

⑤ Pooloverdækning

Understøtter kun DI-tilslutning.

*Se billederne nedenfor.

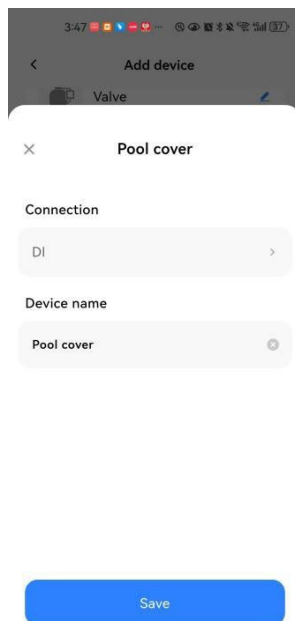

The screenshot shows the 'Add device' interface for a 'Pool cover' device. At the top, there is a back arrow and the text 'Add device'. Below that, the device name 'Valve' is visible. The main form has a title 'Pool cover' with a close button (X). Under the 'Connection' section, there is a dropdown menu set to 'DI'. Under the 'Device name' section, there is a dropdown menu set to 'Pool cover'. At the bottom, there is a blue 'Save' button.

⑥ Relæ

Relæet kan tilsluttes påfyldningsventilen, tømmeventilen, vandpumpen og andre enheder;

*Se billederne nedenfor som reference.

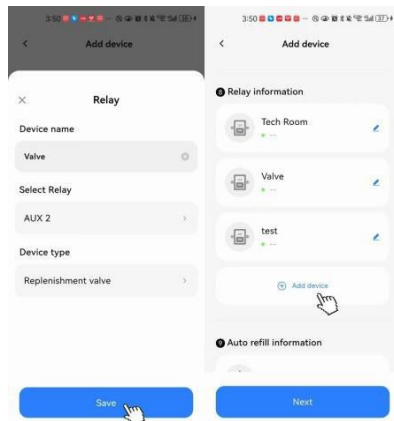

● Betjening og styring af enheder

Når alle enheder er tilsluttet, kan brugeren se detaljer om alle tilsluttede enheder.

- A. Enhedsside: Brugeren kan se alle de tilsluttede enheder og vælge de relevante enheder, der skal styres.
- B. Data: Brugeren kan se poolens data, herunder tendenser for vandtemperatur (°C), pH og ORP (mV).
- C. Administrationsside: Brugeren kan indstille poolparametre og kontrollere forbindelsesstatus for poolenhederne.
 - a. Hvis en enhed viser en grøn prik, er alt normalt.
 - b. Hvis en enhed er markeret med en orange prik, er der en forbindelsesfejl.
 - c. Klik på den relevante enhed, og brugeren kan se dens detaljer, ændre dens oplysninger eller vælge "Slet" for at afbryde forbindelsen til enheden.

*Se billederne nedenfor som reference.

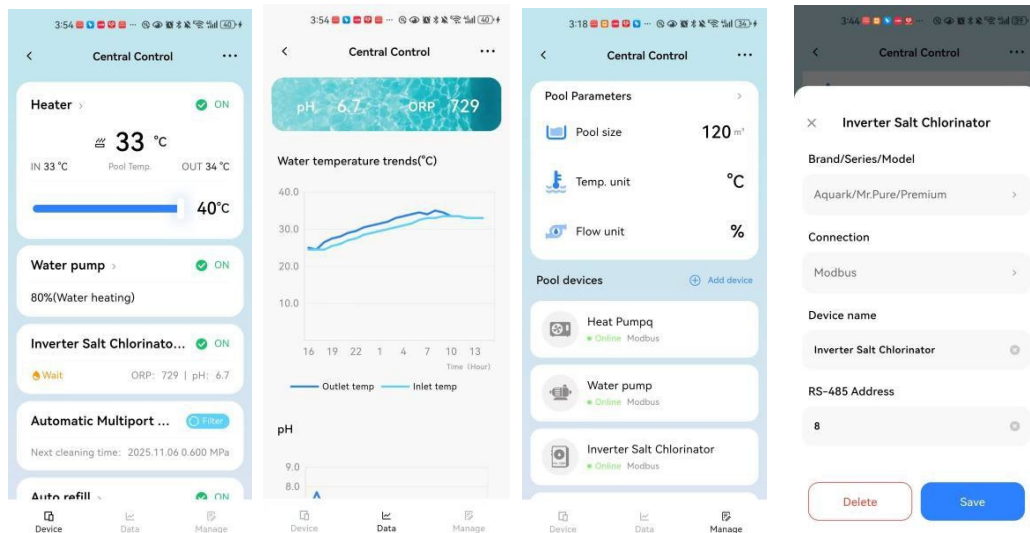

① Indstilling af svømmebassinparametre

Brugeren kan indstille poolparametre fra administrationssiden: Indstil "Poolstørrelse (m³)" for at lette systemets forbedrede styring, og kan også indstille temperaturenheden ("°C" eller "°F") og flowenheden ("% eller "m³/h") i henhold til forskellige brugsvaner og derefter "Gem" det.

*Se billederne nedenfor som reference.

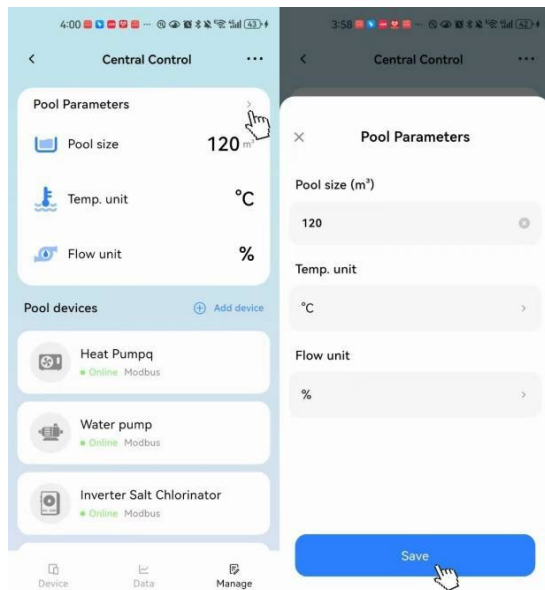

② Varmepumpe

Klik på vandpumpen på enhedssiden for at åbne kontrolsiden.

Appen understøtter tænd/sluk-styring, temperaturindstilling, visning af indgangs- og udgangsvandtemperaturer, indstilling af driftsmodus (Silence/Smart/Turbo) og indstilling af arbejdsmodus (Auto/Opvarmning/Køling). Den giver også brugeren mulighed for at tilføje en arbejdsplan baseret på brugsvaner.

*Se billederne nedenfor som reference.

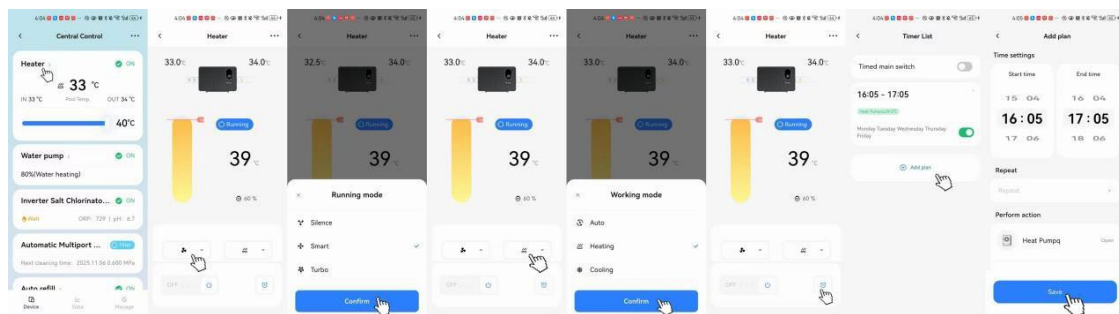

③ Vandpumpe

Klik på vandpumpen på enhedssiden for at åbne kontrolsiden.

Relæforbindelse: Tænd/sluk-styring

Modbus-tilslutning: kan justere vandgennemstrømningen

DI-tilslutning: OFF/Hastighed 1/Hastighed 2/Hastighed 3-styring

Det giver også brugeren mulighed for at tilføje en arbejdsplan baseret på brugsvaner.

*Nedenfor ses billeder af Modbus-tilslutningen til orientering.

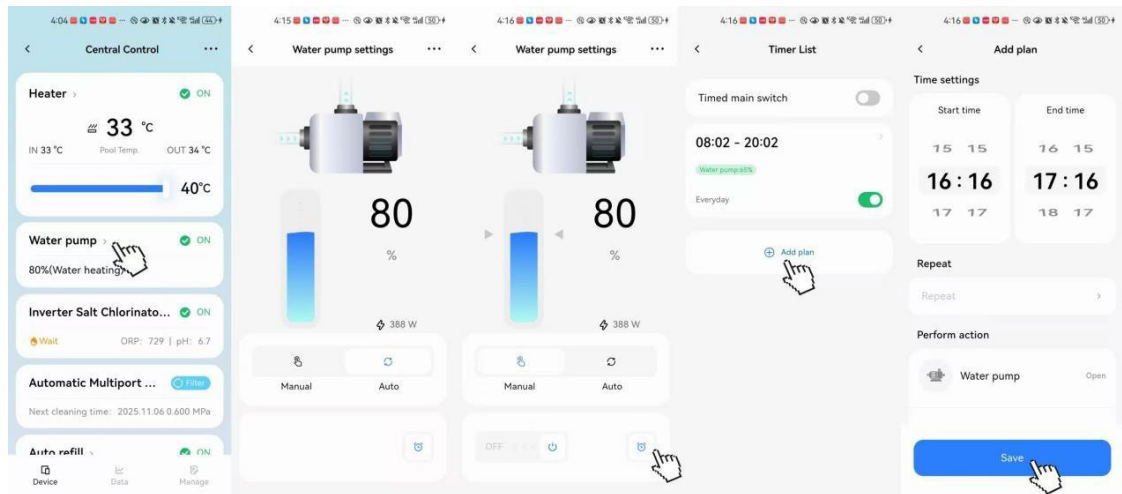

④ Inverter-saltklorinator

Klik på inverter-saltklorinatoren på enhedssiden for at åbne kontrolsiden. Appen understøtter tænd/sluk-styring samt justering af ORP (650–800 mV) og pH (7,2–7,6). Den giver også brugeren mulighed for at tilføje en arbejdsplan baseret på brugsvaner.

*Se billederne nedenfor som reference.

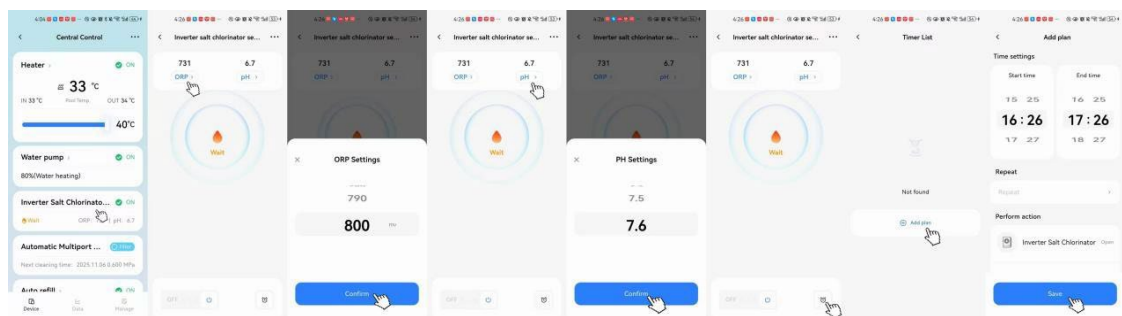

⑤ Automatisk multiportventil

Klik på den automatiske multiportventil på enhedssiden for at åbne kontrolsiden. Appen understøtter returskyling/filtrering/spild/recirkulation/lukket. Den giver også brugeren mulighed for at justere indstillingerne ud fra brugsvaner.

*Se billederne nedenfor.

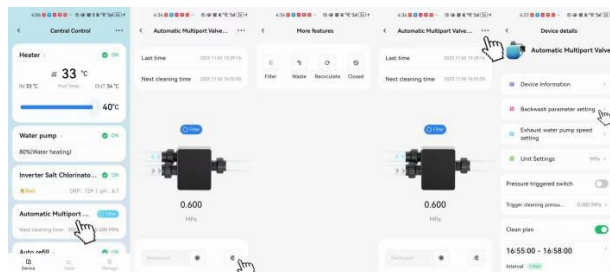

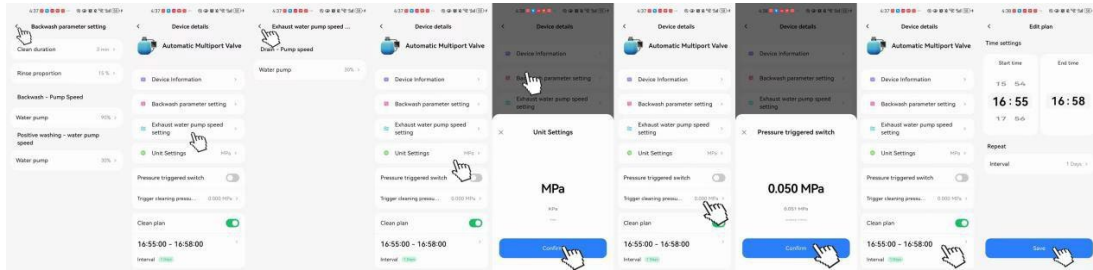

⑥ Surfing Swimjet

Klik på Surfing Swimjet på enhedssiden for at åbne kontrolsiden.

*Se billederne nedenfor.

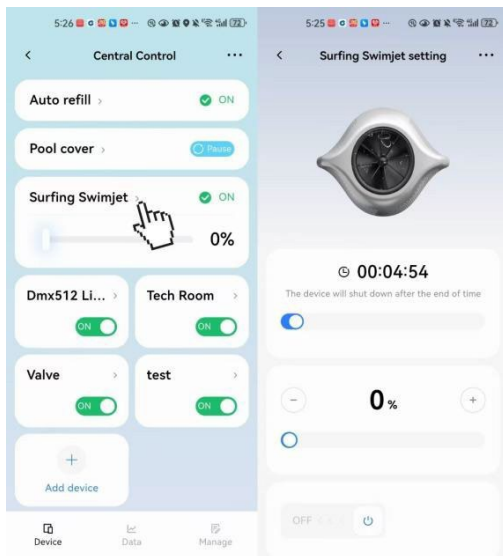

⑦ Poolafdækning

Klik på Pooloverdækning på enhedssiden for at åbne kontrolsiden.

Appen understøtter funktionerne Åbn/Luk/Pause og giver også mulighed for at nulstille adgangskoden.

*Se billederne nedenfor som reference.

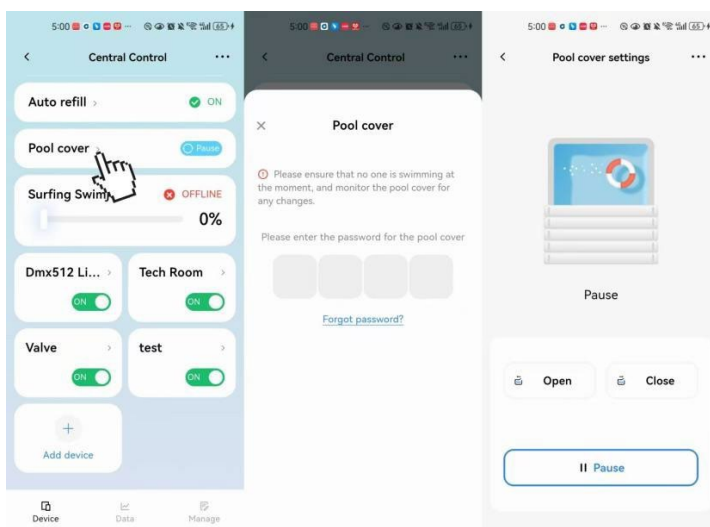

⑧ Lys

Klik på Lys på enhedssiden for at åbne kontrolsiden.

Appen understøtter tænd/sluk og kan også justere lysstyrken. Den giver også brugeren mulighed for at justere lysstyrken ud fra brugsvaner.

*Se billederne nedenfor.

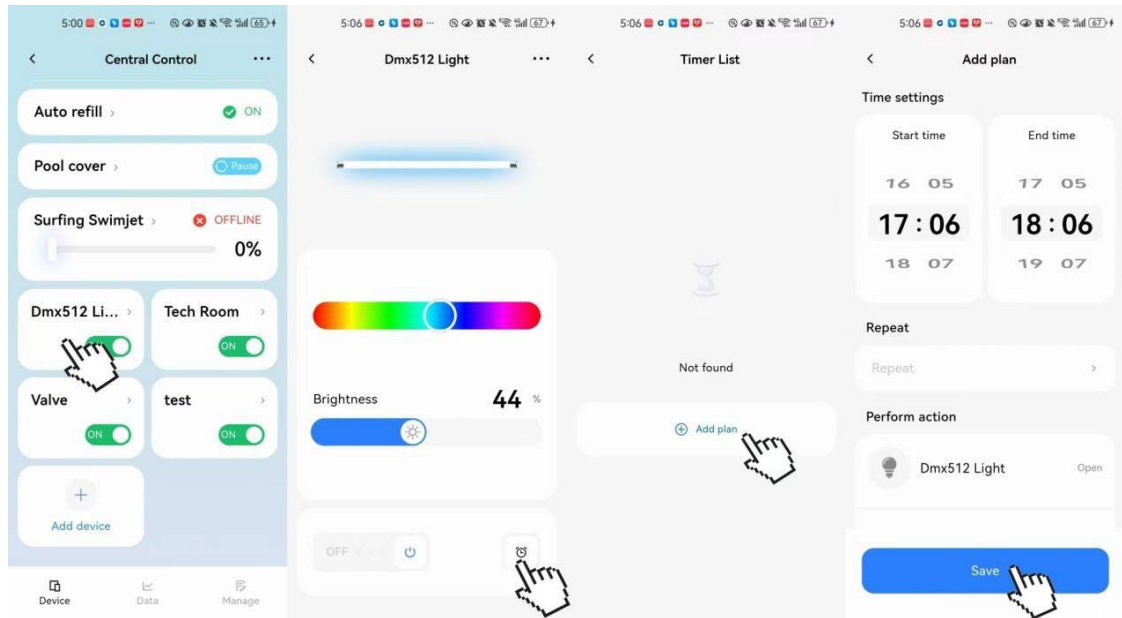

⑨ Ventil — Automatisk genopfyldning

Styr påfyldningen af poolvand.

Hvis du ønsker, at poolvandet genopfyldes automatisk, skal både automatisk genopfyldning og ventilen være slået til.

Appen understøtter automatisk genopfyldning og ventil til/fra. Ventilen giver også brugeren mulighed for at justere indstillingerne ud fra brugsvaner.

*Se billederne nedenfor.

